

# MONTÁŽNÍ NÁVOD – HLINÍKOVÉ ROLETY ALU SET

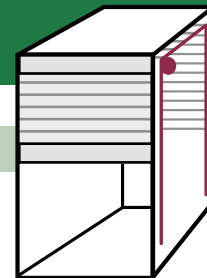

## Obsah balení

1. Roletový pancíř vč. koncové a úchytové lišty
2. Krycí lišta
3. Vyvažovací mechanika vč. vodicích rohů
4. Přední vodicí profily s dekorovou částí (hliníkové)
5. Vnitřní vodicí profily (hliníkové)
6. Zadní vodicí rohy
7. Vruty

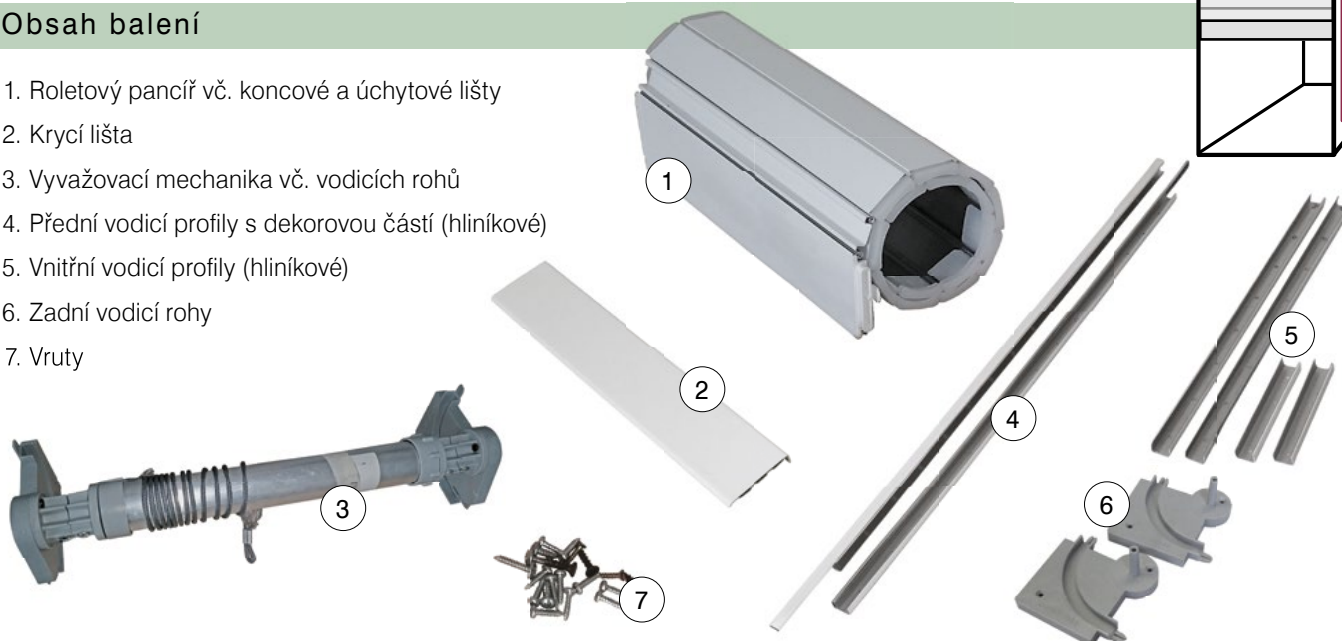

## 1. Montáž vnitřního vedení rolety

- a) Pro snadnější manipulaci provádějte montáž s korpusem otočeným dnem vzhůru.
- b) Přišroubujte zadní vodicí rohy (6) ke stropu a zádům skříně.
- c) Vnitřní vodicí profily (5) přišroubujte k zádům skříně a na vnitřní stranu půdy skříně.

- d) Nasadte vodicí rohy vyvažovací mechaniky (3) k vnitřním vodicím profilům (5) a vyvažovací mechaniku (3) přišroubujte.

**POZOR!**  
Vodicí rohy vyvažovací mechaniky (3) musí navazovat na vodicí profily (5) pod stropem skříně.

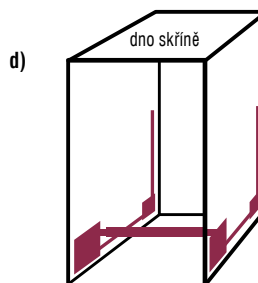
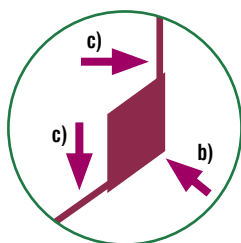
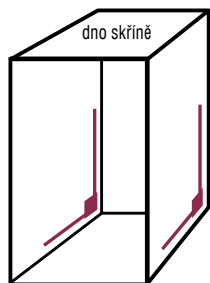

## 2. Montáž předních vodicích profilů a krycí lišty

- a) Nasadte přední vodicí profily (4) do vodicích rohů vyvažovací mechaniky (3).

**POZOR!**  
Dekorová část předního vodicího profilu (4) musí překrývat přední stranu rohu vyvažovací mechaniky (3).

- b) Přední vodicí profily (4) přišroubujte pouze u vodicích rohů, vrchní část profilů ponechte volně k nasunutí roletového pancíře (1).

- c) Přišroubujte krycí lištu (2) k vnitřní straně půdy skříně.

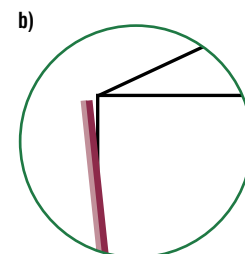
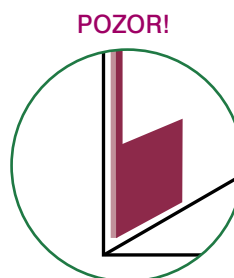
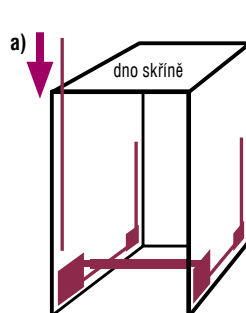

### 3. Montáž roletového pancíře

a) Zasuňte roletový pancíř (1) v celé délce do vodicích profilů (4).

#### **POZOR!**

**Přední vodicí profily (4) při nasunutí roletového pancíře (1) odklánějte co nejméně z důvodu rizika ohnutí dekorové části předního vodicího profilu (4) ve spodní části korpusu.**

b) Došroubujte přední hliníkový vodicí profil (4) po celé jeho délce.

c) Lanko z vyvažovací mechaniky (3) zahákněte na háček koncové lišty.

d) Korpus skříně otočte dnem dolů.

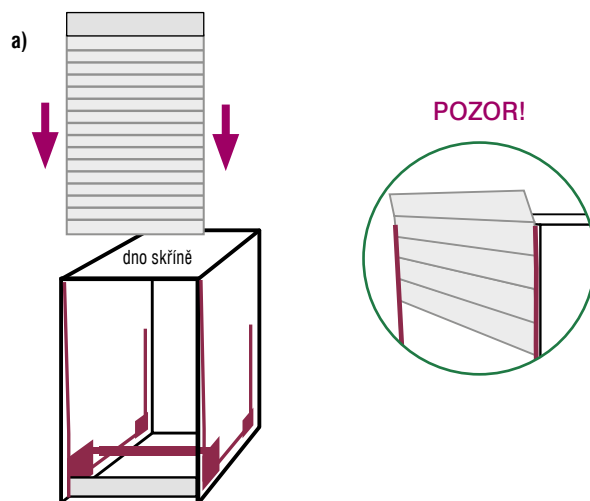

### 4. Nastavení vyvažovací mechaniky

Vyzkoušejte chod rolety. V případě nutnosti nastavte napětí pružiny v mechanice.

Vysunutím prstence doprava (1) odaretujte mechaniku, otáčením prstence (2) napětí zvýšíte (směrem nahoru), nebo snížíte (směrem dolů).

